

グリーンポットの壁取り付けについて

商品の標準仕様

取付金具(付属)を使って取り付けることができます。 ※商品によって異なる場合があります。詳しくはお問い合わせください。



壁に付属の壁金具を取り付け、ポットを引掛けてセットします。

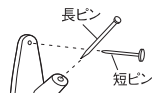

壁に付属の壁金具を取り付けます。

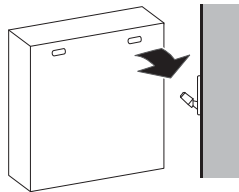

壁金具にポットを引掛けてセットします。

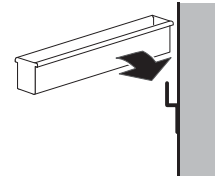

壁金具にポットを引掛けてセットします。

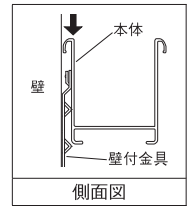

※イラストはイメージです。ポットの形状は商品によって異なります。



平らな場所に置いて使います。



本体やレールを壁に直付けします。

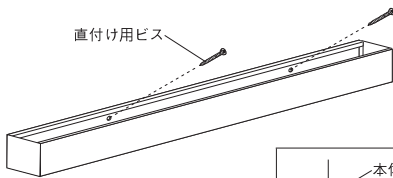

1.本体を壁面に水平にして、直付け用ビスで取り付けます。

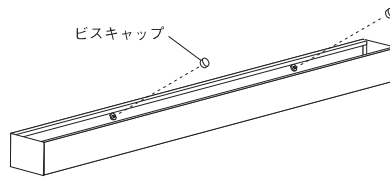

2.直付け用ビスにビスキャップを取り付けます。

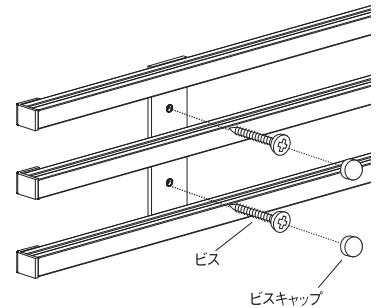

レール本体のビス穴からビスで壁に固定します。ビスの上にビスキャップをはめます。



吊り下げて使います。

GR16



本体裏面の穴から穴までの距離を測り、フックの間を穴に合わせた距離だけ空けます。フックを壁に取り付けます。



図のように本体裏面の穴をフックの上部から引掛けてセットします。

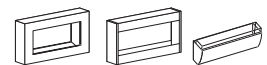
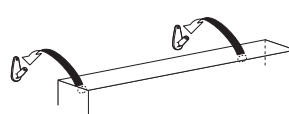

人工グリーン葉の状態を確認し、向き、重なりなどの調整を行いバランスを整えて完成です。

GR17



【壁面に直掛けする場合】

1.ポットの寸法を測り、50mmを引いた距離で壁付金具を水平に壁に取り付けます。

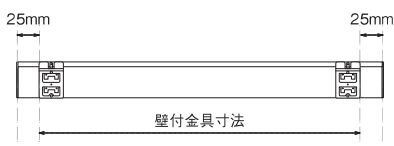

石こうボード・ベニヤ等

※ピンはピン穴全てに最後まで打ち込んでください。



中央ピン穴に太ピンをカナヅチ等で打ち込みます。

残り4つのピン穴すべてに太ピンを打ち込みます。

木壁等

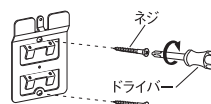

ドライバーでネジ止めします。

2.図のように本体を上からしっかりと壁付金具に引掛けてセットします。

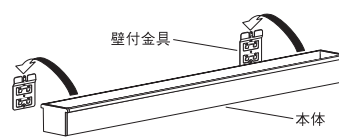

【卓上に置く場合】

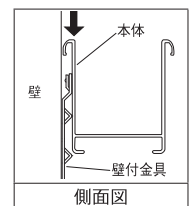

平らな場所へ設置してください。